



**ARNO**plast  
SISTEMI INNOVATIVI

**GARDEN**

# ARNOplast

L'impresa nasce nel 1975 come ARNOstampi sdf. Nei primi anni l'azienda si focalizza sulla progettazione e sulla costruzione di stampi per iniezione e soffiaggio di materie plastiche.

Nel 1983 la nuova denominazione ARNOplast s.r.l. contraddistingue il primo allineamento strategico che l'azienda implementa con la volontà di fornire alla clientela un servizio completo, dalla progettazione al prodotto finito.

A metà anni Ottanta inizia anche una limitata produzione di accessori a proprio marchio per agricoltura professionale rivolti in prevalenza al mercato dell'Italia meridionale.

Alla fine degli anni Novanta, l'impresa, intuendo le difficoltà cui sarebbe andata incontro di lì a poco la subfornitura, mette in atto una seconda svolta strategica e decide di trarre il massimo dalle proprie capacità innovative presentando una gamma di prodotti a proprio marchio per agricoltura e giardinaggio; di questo periodo anche la creazione di una società dedicata esclusivamente al processo di distribuzione, la ARNOcommerciale s.r.l..

Oggi ARNOplast - con sede e stabilimenti produttivi a Rignano sull'Arno, non lontano da Firenze, assieme ad una squadra di contoterzisti in Toscana - collegata ad ARNOcommerciale ha conquistato una posizione nel mercato italiano dei sistemi per il giardinaggio e l'agricoltura ed è arrivata a commercializzare i propri prodotti in tutta Europa, nel Bacino del Mediterraneo e in diversi Paesi oltre oceano.



# I NOSTRI SITI PRODUTTIVI

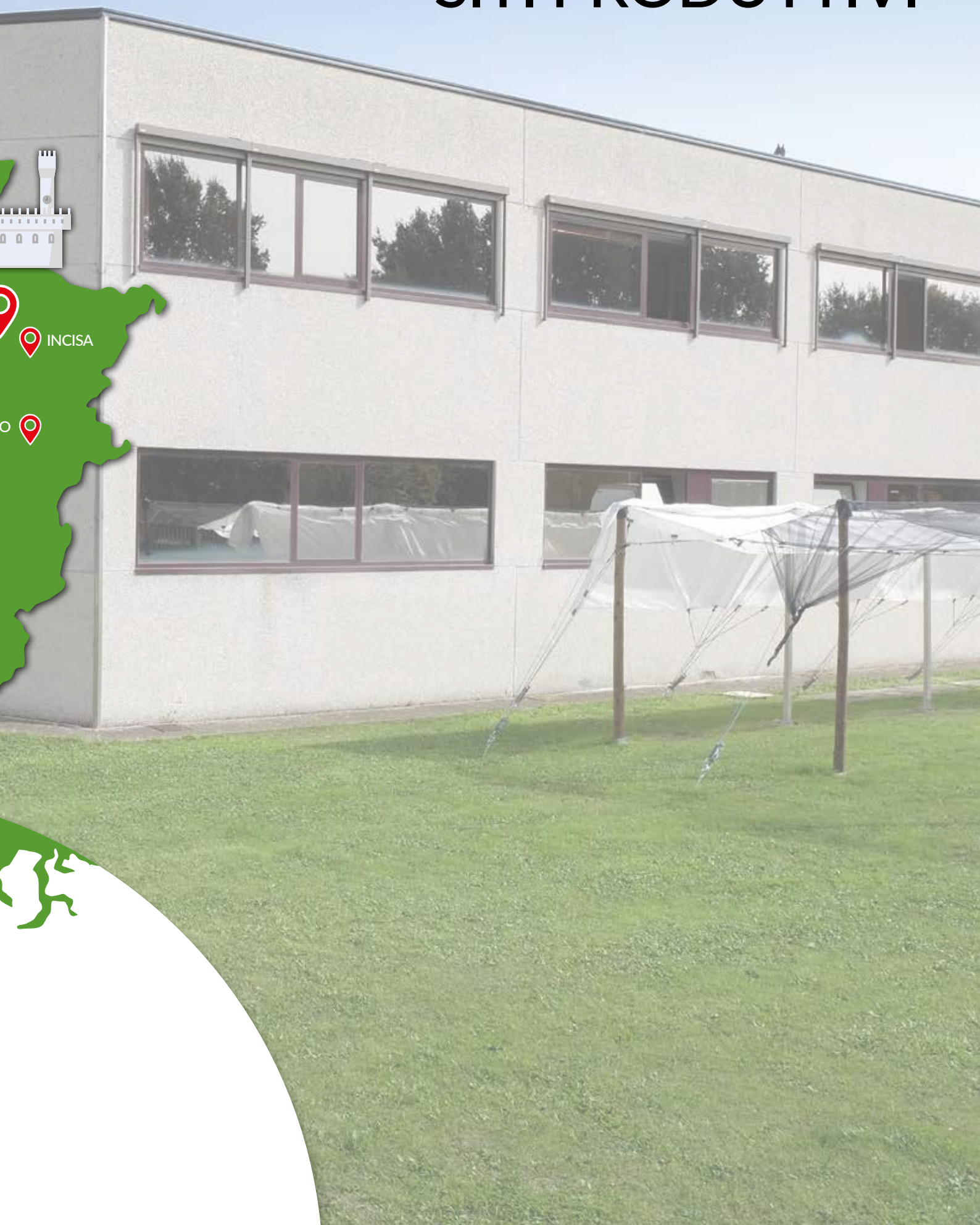

INCISA



# DALL'IDEA AL PRODOTTO FINITO





# LEGENDA ICONOGRAFICA

- PP** Polipropilene
- PA** Poliammide
- AL** Alluminio
- PVC** Polivinilcloruro
-  Video presente sul sito e APP

# INDICE

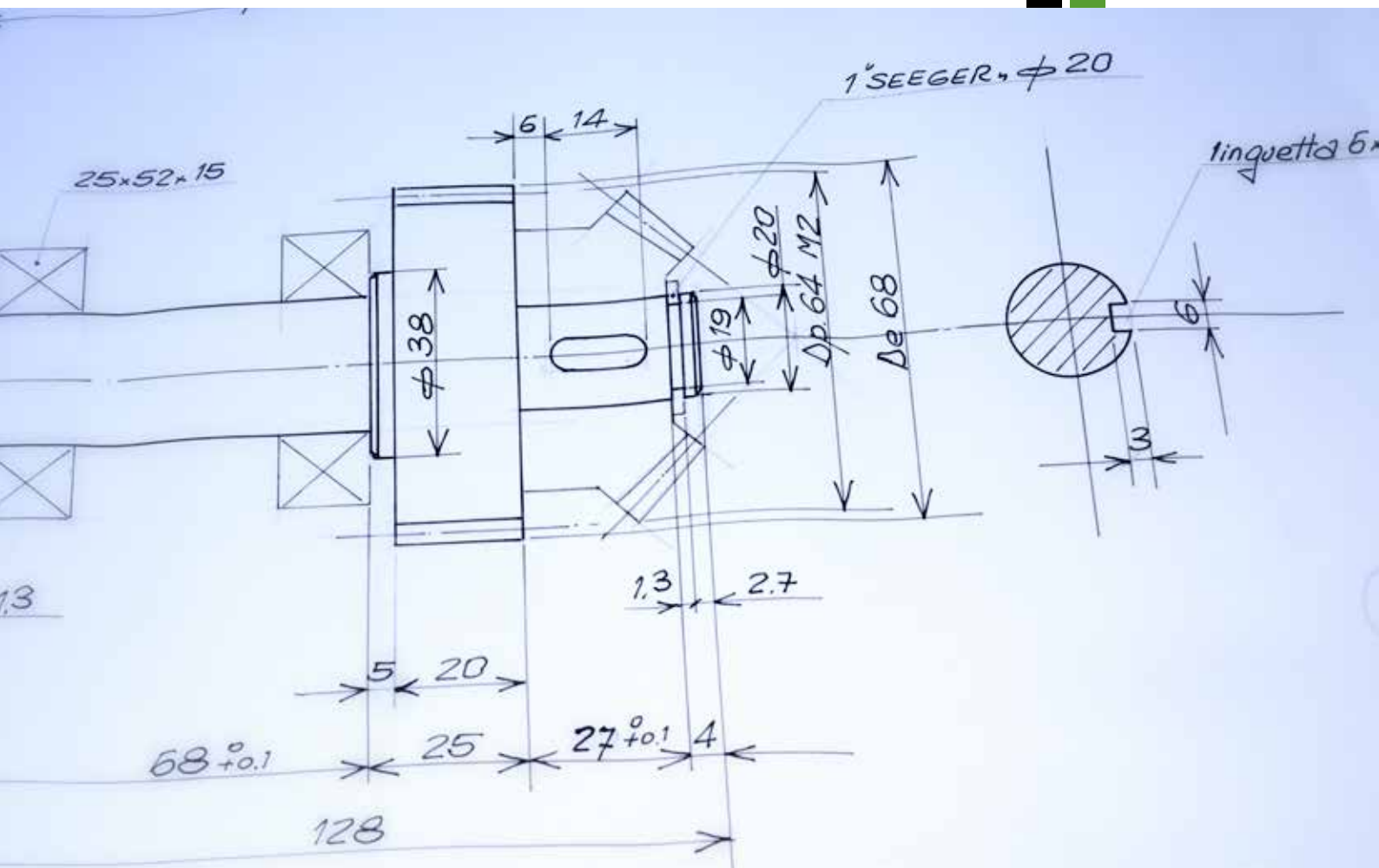

8

TESTINE

---

22

FILO NYLON

---

30

LAME

---

36

VISIERE

---

40

ABBIGLIAMENTO

---

44

ACCESSORI

---

50

ANCORAGGI

---

56



ESPOSITORI



 **ARNOplast**  
SISTEMI INNOVATIVI

**TESTINE**



### CARATTERISTICHE

- L'innovativo sistema di apertura-chiusura della testina con innesto a baionetta (brevettato) facilita la sostituzione del filo
- Il rocchetto interno può contenere 8 mt. del 3,0 tondo
- Eccellente resistenza agli urti
- Nessuna deformazione da surriscaldamento
- Perfetta equilibratura in rotazione ad alta velocità
- Supporta fili sino a  $\varnothing$  4,0 mm
- Peso indicativo con filo 550 gr. -  $\varnothing$  137 mm
- Fornibile con attacco universale o con inserto filettato
- Con pomello di comando montato su COPPA FOLLE. Questo ne incrementa la manovrabilità e annulla l'usura del pomello a contatto con il suolo
- Grande robustezza
- Dissipazione del calore durante il lavoro
- Perfetta equilibratura

COD. EAN	ART.	DESCRIZIONE	BOX
8025721010802	1103-0301	TESTINA SIRIO UNIVERSALE "BATTI E VAI" - BLISTER	12
8025721010796	1103-0302	TESTINA SIRIO UNIVERSALE "BATTI E VAI" - BOX IND.	18
8025721032187	1203-0330	TESTINA "BATTI E VAI" SIRIO PREDISPOSTA INSERTO - BLISTER	12
8025721032194	1203-0300	TESTINA "BATTI E VAI" SIRIO PREDISPOSTA INSERTO - BOX IND.	18

COD. EAN	ART.	DESCRIZIONE PARTI DI RICAMBIO	BOX
	2412-0301	SEMIGUSCIO SUPERIORE	1
	2411-0302	SEMIGUSCIO INFERIORE	1
	2411-0318	RONDELLA DI RIDUZIONE FORO 25,4 - 20 MM.	10
	2411-0305	MOLLA	4
	2411-0805	BOCCOLA	8
	2411-0307	ROCCHETTO INTERNO CORREDATO DI COPPA FOLLE	3





### CARATTERISTICHE

- Altissima resistenza all'usura
- Eccellente resistenza agli urti
- Chiusura a baionetta
- Pratica e veloce la sostituzione del monofilo
- Fornibile con attacco universale o con inserto filettato
- Supporta fili sino a 4,0 mm
- Estremamente economica
- Peso indicativo con filo 520 gr. -  $\varnothing$  137 mm
- Il rocchetto interno può contenere 8 mt di filo  $\varnothing$  3,0 mm

COD. EAN	ART.	DESCRIZIONE	BOX
8025721031104	1103-0501	TESTINA BATTI E VAI "STILO" UNIVERSALE - BLISTER	12
8025721031111	1103-0502	TESTINA BATTI E VAI "STILO" UNIVERSALE - BOX IND.	18
8025721032200	1203-0530	TESTINA BATTI E VAI "STILO" PREDISPOSTA PER INSERTO - BLISTER	12
8025721032217	1203-0500	TESTINA BATTI E VAI "STILO" PREDISPOSTA PER INSERTO - BOX IND.	18

COD. EAN	ART.	DESCRIZIONE PARTI DI RICAMBIO	BOX
	2412-0303	SEMIGUSCIO SUPERIORE	1
	2411-0322	SEMIGUSCIO INFERIORE	1
	2411-0318	RONDELLA DI RIDUZIONE FORO 25,4 - 20 MM.	10
	2411-0305	MOLLA	4
	2411-0805	BOCCOLA	8
	2411-0324	ROCCHETTO INTERNO	3



## TESTINA BATTI E VAI ECO

PA

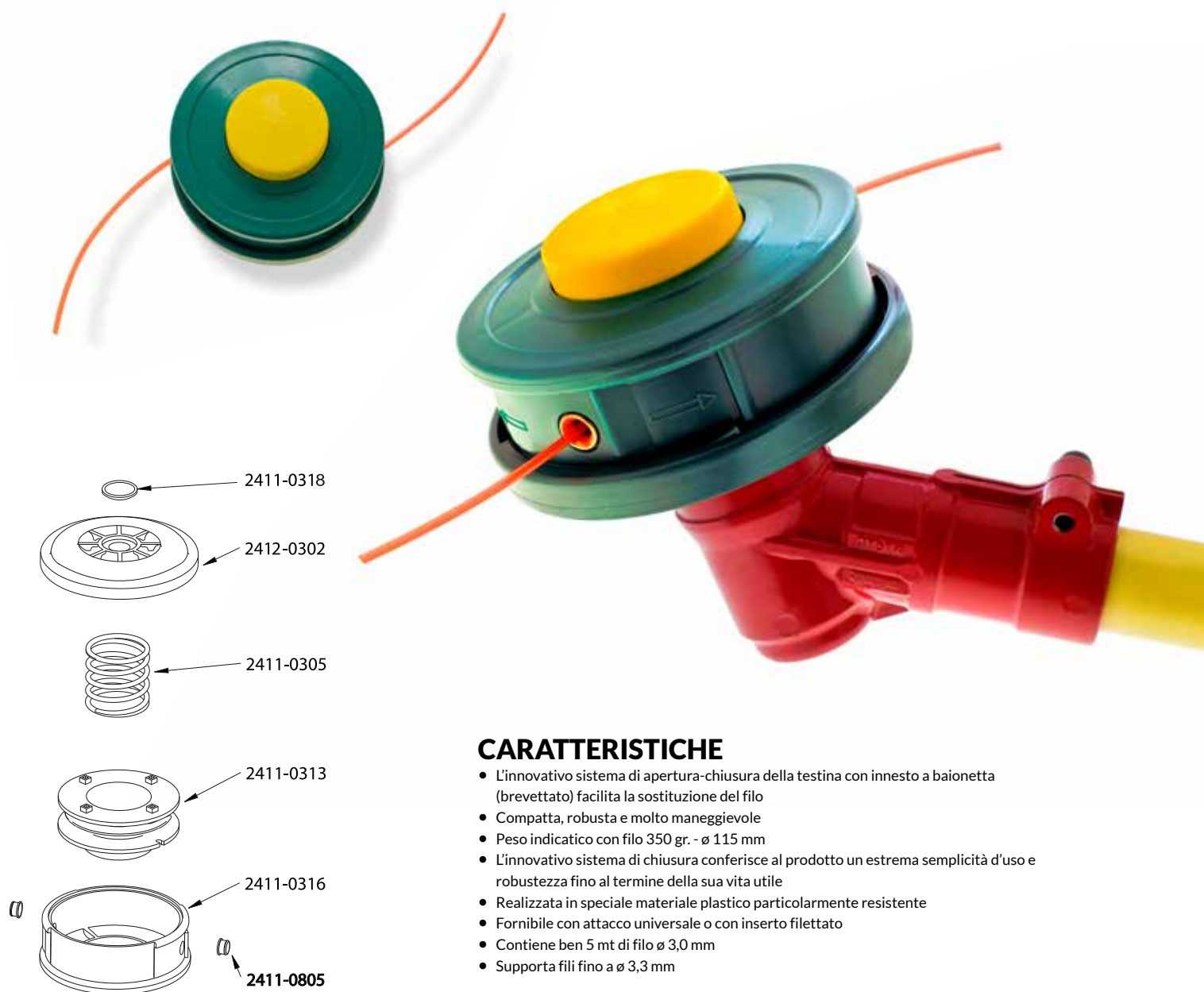
**CARATTERISTICHE**

- L'innovativo sistema di apertura-chiusura della testina con innesto a baionetta (brevettato) facilita la sostituzione del filo
- Compatta, robusta e molto maneggevole
- Peso indicativo con filo 350 gr. -  $\varnothing$  115 mm
- L'innovativo sistema di chiusura conferisce al prodotto un'estrema semplicità d'uso e robustezza fino al termine della sua vita utile
- Realizzata in speciale materiale plastico particolarmente resistente
- Fornibile con attacco universale o con inserto filettato
- Contiene ben 5 mt di filo  $\varnothing$  3,0 mm
- Supporta fili fino a  $\varnothing$  3,3 mm

COD. EAN	ART.	DESCRIZIONE	BOX
8025721010628	1103-0201	TESTINA UNIVERSALE "BATTI E VAI" ECO - BLISTER	18
8025721010635	1103-0202	TESTINA UNIVERSALE "BATTI E VAI" ECO - BOX IND.	12
8025721032163	1203-0230	TESTINA "BATTI E VAI" ECO PREDISPOSTA INSERTO - BLISTER	18
8025721032170	1203-0200	TESTINA "BATTI E VAI" ECO PREDISPOSTA INSERTO - BOX IND.	12

COD. EAN	ART.	DESCRIZIONE PARTI DI RICAMBIO	BOX
	2411-0305	MOLLA	4
	2411-0313	ROCCHETTO INTERNO	3
	2411-0805	BOCCOLA	8
	2412-0302	SEMIGUSCIO SUPERIORE	1
	2411-0316	SEMIGUSCIO INFERIORE	1
	2411-0318	RONDELLA DI RIDUZIONE FORO 25,4 - 20 MM.	10





## CARATTERISTICHE

- Testina tosaerba a caricamento facilitato
- Peso 540gr - diametro 137mm
- Contiene 7,5mt del filo diametro 3,0mm tondo
- Supporta fili fino a 3,50mm
- Fornibile con attacco universale o con inserto filettato
- Realizzata in materiale plastico particolarmente resistente



COD. EAN	ART.	DESCRIZIONE	CONF	BOX
8025721033726	1104-0601	TESTINA "BATTI E VAI" MACH5 UNIV. - BLISTER	blister	12
8025721033733	1104-0602	TESTINA "BATTI E VAI" MACH5 UNIV. - BOX IND.	ind.	18
8025721033740	1204-0630	TESTINA "BATTI E VAI" MACH5 PRED. X INS. - BLISTER	blister	12
8025721033757	1204-0600	TESTINA "BATTI E VAI" MACH5 PRED. X INS. - BOX IND.	ind.	18

COD. EAN	ART.	DESCRIZIONE PARTI DI RICAMBIO	CONF	BOX
	2411-0806	SEMIGUSCIO SUPERIORE	ind.	1
	2411-0807	SEMIGUSCIO INFERIORE	ind.	1
	2411-0318	RONDELLA RIDUZIONE FORO 25,4-20MM	ind.	10
	2411-0804	MOLLA	ind.	4
	2411-0805	BOCCOLA	ind.	8
	2411-0809	ROCCHETTO INTERNO C. FISSA /MACH5)	ind.	6

## TESTINA MACH 3

PA



2411-0806



2411-0804



2411-0808



2411-0805

2411-0807

**CARATTERISTICHE**

- Testina tosaerba a caricamento facilitato
- Peso 520gr - diametro 137mm
- Contiene 7,5mt del filo diametro 3,0mm tondo
- Supporta fili fino a 3,50mm
- Fornibile con attacco universale o con inserto filettato
- Realizzata in materiale plastico particolarmente resistente

COD. EAN	ART.	DESCRIZIONE	BOX
8025721033412	1104-0501	TESTINA "BATTI E VAI" MACH3 (UNIV.) - BLISTER	12
8025721033429	1104-0502	TESTINA "BATTI E VAI" MACH3 (UNIV.) - BOX IND.	18
8025721033450	1204-0530	TESTINA "BATTI E VAI" MACH3 (PRED. X INS.) - BLISTER	12
8025721033467	1204-0500	TESTINA "BATTI E VAI" MACH3 (PRED. X INS.) - BOX IND.	18

COD. EAN	ART.	DESCRIZIONE PARTI DI RICAMBIO	BOX
	2411-0806	SEMIGUSCIO SUPERIORE	1
	2411-0807	SEMIGUSCIO INFERIORE	1
	2411-0318	RONDELLA RIDUZIONE FORO 25,4-20MM	10
	2411-0804	MOLLA	4
	2411-0805	BOCCOLA	8
	2411-0808	ROCCHETTO INTERNO (MACH3)	3



## TESTINA MACH 1

PA



## CARATTERISTICHE

- Testina tosaerba a caricamento facilitato
- Peso 360gr - diametro 115mm
- Contiene 4,5mt del filo diametro 3,0mm tondo
- Supporta fili fino a 3,00mm
- Fornibile con attacco universale o con inserto filettato
- Realizzata in materiale plastico particolarmente resistente



COD. EAN	ART.	DESCRIZIONE	BOX
8025721033399	1104-0201	TESTINA "BATTI E VAI" MACH1 UNIV. - BLISTER	18
8025721033405	1104-0202	TESTINA "BATTI E VAI" MACH1 UNIV. - BOX IND.	12
8025721033436	1204-0230	TESTINA "BATTI E VAI" MACH1 (PRED. X INS.) - BLISTER	18
8025721033443	1204-0200	TESTINA "BATTI E VAI" MACH1 (PRED. X INS.) - BOX IND.	12

COD. EAN	ART.	DESCRIZIONE PARTI DI RICAMBIO	BOX
	2411-0804	MOLLA	4
	2411-0803	ROCCHETTO INTERNO	3
	2411-0805	BOCCOLA	8
	2411-0801	SEMIGUSCIO SUPERIORE	1
	2411-0802	SEMIGUSCIO INFERIORE	1
	2411-0318	RONDELLA RIDUZIONE FORO 25,4-20MM	10

TESTINE

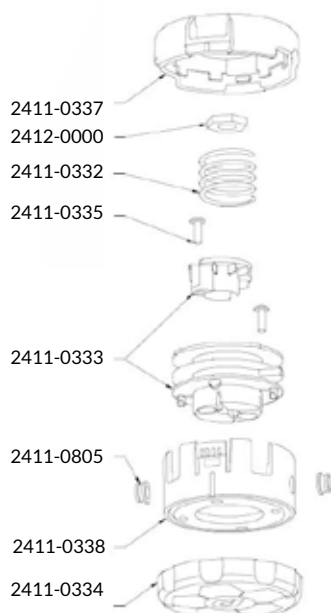

## CARATTERISTICHE

- Testina tosaerba a caricamento facilitato
- Peso 265gr - diametro 97mm - altezza taglio da terra 30mm
- Supporta Fili in Nylon fino al diam. 2,50 mm tondo
- Capacità rocchetto: 3,5 mt del diam. 2.5 mm tondo
- Fornibile con attacco universale o inserto filettato
- Realizzata in materiale plastico particolarmente resistente
- Studiata per i decespugliatori elettrici, a batteria e a scoppio di piccola cilindrata, che ruotano a sinistra

COD. EAN	ART.	DESCRIZIONE	BOX
8025721034396	1103-0801	TESTINA "BATTI E VAI" ELEKTRA UNIV. - BLISTER	18
8025721034402	1103-0802	TESTINA "BATTI E VAI" ELEKTRA UNIV. - BOX IND.	12
8025721034419	1203-0830	TESTINA "BATTI E VAI" ELEKTRA (PRED. X INS.) - BLISTER	18
8025721034426	1203-0800	TESTINA "BATTI E VAI" ELEKTRA (PRED. X INS.) - BOX IND.	12

COD. EAN	ART.	DESCRIZIONE PARTI DI RICAMBIO	BOX
	2411-0332	MOLLA	4
	2411-0333	ROCCHETTO INTERNO + BICCHIERINO + VITI	4
	2411-0334	SEMIGUSCIO INFERIORE (MANOPOLA)	4
	2411-0335	VITE DIAM.5X16	8
	2411-0805	BOCCOLA	8
	2411-0337	SEMIGUSCIO SUPERIORE PER INSERTO	4
	2411-0338	CORPO TESTINA COM BOCCOLE	4
	2411-0318	RONDELLA RIDUZIONE FORO 25,4-20MM	10



## TESTINA VEGA MULTIFILO

PA

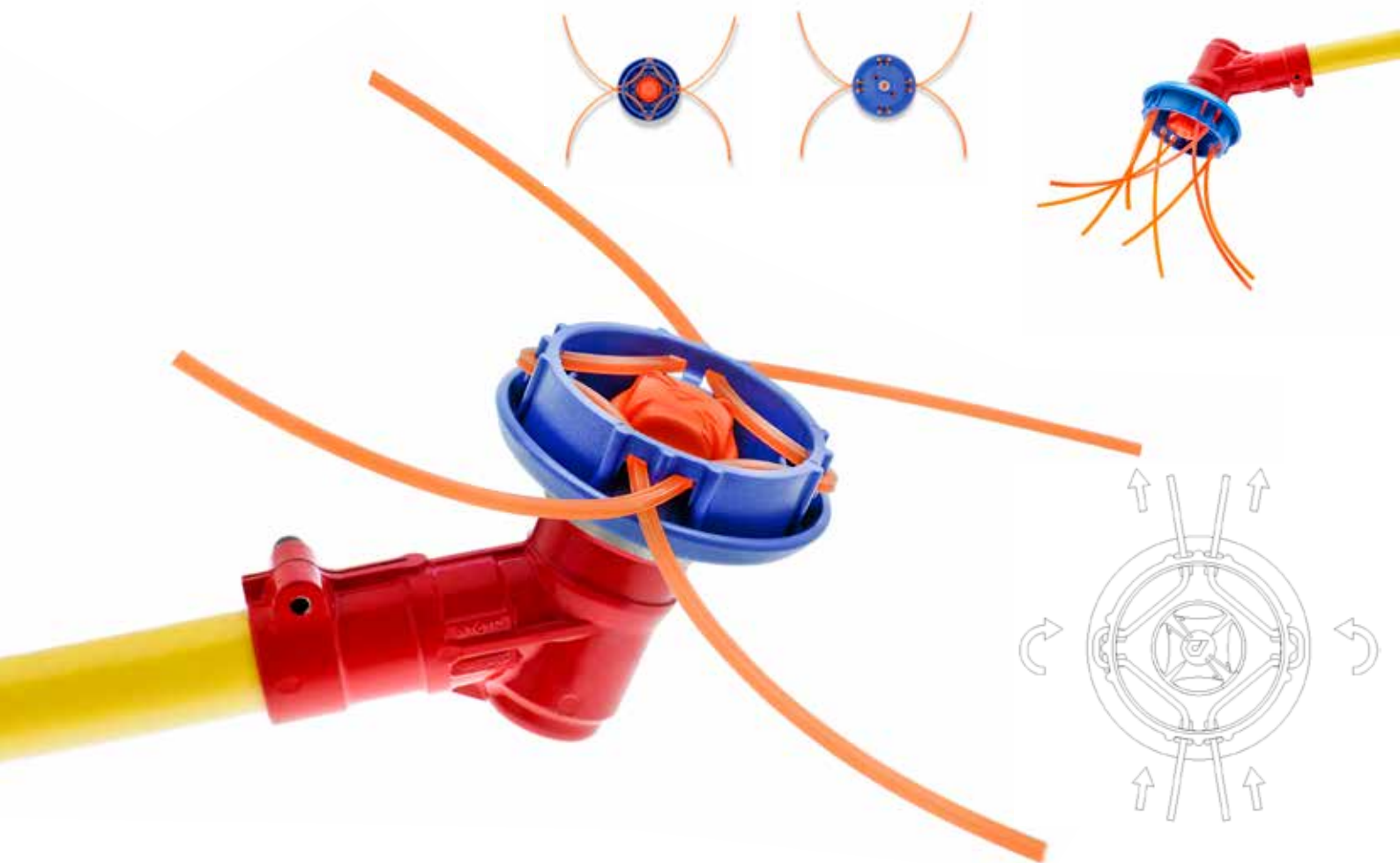

2411-0216



2411-0217



## CARATTERISTICHE

- Sistema super rapido per la sostituzione del filo
- Peso 108gr - diametro 103mm - altezza taglio da terra 6 mm
- Supporta fili in nylon dal diam. 3.0 al 4.0mm
- Fornita con due spezzoni di filo da 48cm del diam. 4.0mm
- Si può utilizzare con 2 o 4 spezzoni di fili, posizionati sia lateralmente che in verticale (uso spazzola)
- Fornibile con attacco universale o inserto filettato
- Realizzata in materiale plastico particolarmente resistente

COD. EAN	ART.	DESCRIZIONE	BOX
8025721034365	1102-0701	TESTINA VEGA MULTIFILO (CON FILI) UNIV. - BLISTER	18
8025721033122	1102-0702	TESTINA VEGA MULTIFILO (CON FILI) UNIV. - BOX IND.	15
8025721034772	1202-0730	TESTINA VEGA MULTIFILO (CON FILI) PREDISPOSTA X INS. - BLISTER	18
8025721034389	1202-0700	TESTINA VEGA MULTIFILO (CON FILI) PREDISPOSTA X INS. - BOX IND.	15

COD. EAN	ART.	DESCRIZIONE PARTI DI RICAMBIO	BOX
	2411-0216	CORPO TESTINA - AZZURRO	3
	2411-0217	TAPPO DI CHIUSURA - ARANCIO	3

TESTINE

# TESTINA MULTIFILO UFO ALLUMINIO

**AL**

## CARATTERISTICHE

- Sistema di attacco universale. Si adatta ad ogni tipo di decespugliatore
- Sistema Super-rapido per la sostituzione e il bloccaggio dei fili
- Supporta fili fino a 5mm
- Bordo di protezione: evita la rottura netta del filo in caso di lavoro vicino a corpi solidi
- Filettatura particolare: limita il rischio di bloccaggio del corpo testina durante il lavoro
- Peso indicativo con filo 300 gr. -  $\varnothing$  70 mm
- Eccellente resistenza agli urti
- Nessuna deformazione da surriscaldamento
- Perfetta equilibratura in rotazione ad alta velocità

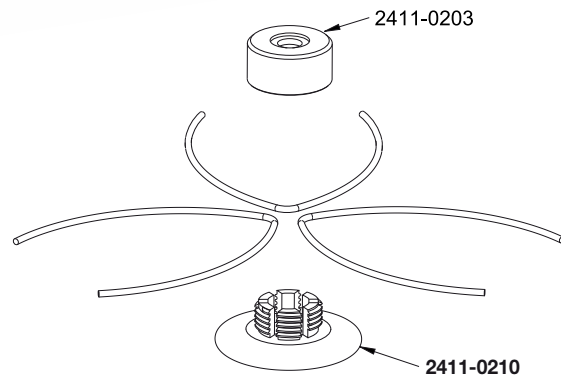

COD. EAN	ART.	DESCRIZIONE	BOX
8025721031357	1102-0103	TESTINA UNIV. MULTIFILO A 6 FILI IN ALLUMINIO - BLISTER (CON FILI)	15
8025721032088	1102-0104	TESTINA UNIV. MULTIFILO A 6 FILI IN ALLUMINIO - Box IND. (CON FILI)	15

COD. EAN	ART.	DESCRIZIONE PARTI DI RICAMBIO	BOX
	2411-0203	ATTACCO FILETTATO SUPERIORE IN ALLUMINIO	3
	2411-0210	ROCCHETTO INFERIORE IN ALLUMINIO	3



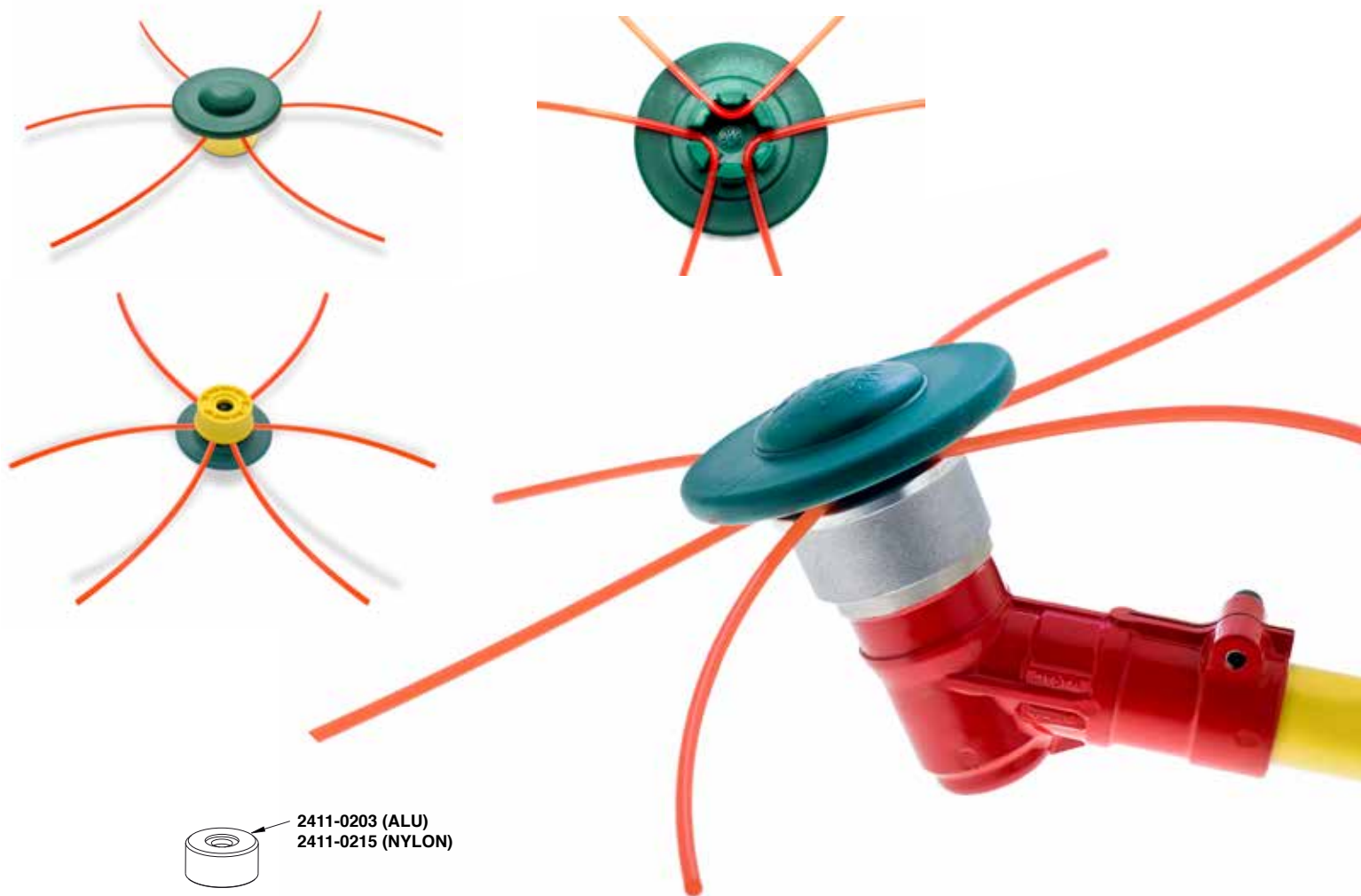

## CARATTERISTICHE

- Sistema di attacco universale. Si adatta ad ogni tipo di decespugliatore
- Sistema Super-rapido per la sostituzione e il bloccaggio dei fili
- Supporta fili fino a 5mm
- Bordo di protezione: evita la rottura netta del filo in caso di lavoro vicino a corpi solidi
- Filettatura particolare: limita il rischio di bloccaggio del corpo testina durante il lavoro
- Peso indicativo con filo 300 gr. -  $\varnothing$  94 mm
- Eccellente resistenza agli urti
- Nessuna deformazione da surriscaldamento
- Perfetta equilibratura in rotazione ad alta velocità

COD. EAN	ART.	DESCRIZIONE	CONF	BOX
8025721010673	1102-0101	TESTINA UNIV. MULTIFILO A 6 FILI - BLISTER (CON FILI)	BLISTER	15
8025721010680	1102-0102	TESTINA UNIV. MULTIFILO A 6 FILI - Box IND. (CON FILI)	IND	15
8025721034174	1102-0107	TESTINA UFO LITE MULTIFILO (CON FILI) UNIV.	BLISTER	15
8025721034181	1102-0108	TESTINA UFO LITE MULTIFILO (CON FILI) UNIV.	IND	15

COD. EAN	ART.	DESCRIZIONE PARTI DI RICAMBIO	CONF	BOX
	2411-0201	ROCCHETTO INFERIORE IN NYLON	IND	6
	2411-0203	ATTACCO FILETTATO SUPERIORE IN ALLUMINIO	IND	3
	2411-0215	ATTACCO FILETTATO X TS. UFO LITE	IND	3

# TESTINA BATTI E VAI ALLUMINIO COPPA FOLLE

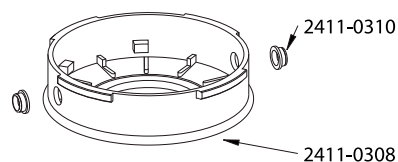
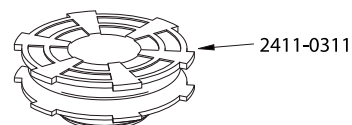
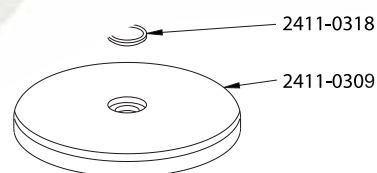
**AL**

## CARATTERISTICHE

- Eccellente resistenza agli urti
- Nessuna deformazione da surriscaldamento
- Perfetta equilibratura in rotazione ad alta velocità. L'innovativo sistema di apertura-chiusura della testina con innesto a baionetta (brevettato) facilita la sostituzione del filo
- Pomello di comando montato su COPPA FOLLE
- Peso indicativo con filo 800 gr. -  $\varnothing$  145 mm
- Supporto filo fino a 4 mm
- Capacità Rocchetto: filo 3,0  $\varnothing$  -> 8 mt
- Maggiore manovrabilità, minore usura del pomello a contatto con il suolo
- Grande robustezza
- Dissipazione del calore durante il lavoro
- Perfetta equilibratura

COD. EAN	ART.	DESCRIZIONE	BOX
8025721010611	1103-0101	TESTINA BATTI E VAI ALLUMINIO UNIVERSALE- BLISTER	12
8025721010642	1103-0102	TESTINA BATTI E VAI ALLUMINIO UNIVERSALE - Box IND.	8
8025721031661	1203-0150	TESTINA BATTI E VAI ALLUMINIO PRED. INSERTO - BLISTER	12
8025721031647	1203-0140	TESTINA BATTI E VAI ALLUMINIO PRED. INSERTO - Box IND.	8

COD. EAN	ART.	DESCRIZIONE PARTI DI RICAMBIO	BOX
	2411-0318	RONDELLA DI RIDUZIONE FORO 25,4-20 MM.	10
	2411-0305	MOLLA	4
	2411-0309	SEMIGUSCIO SUPERIORE	1
	2411-0308	SEMIGUSCIO INFERIORE	1
	2411-0310	BOCCOLA	8
	2411-0311	ROCCHETTO INTERNO CON POMELLO COPPA FOLLE	3



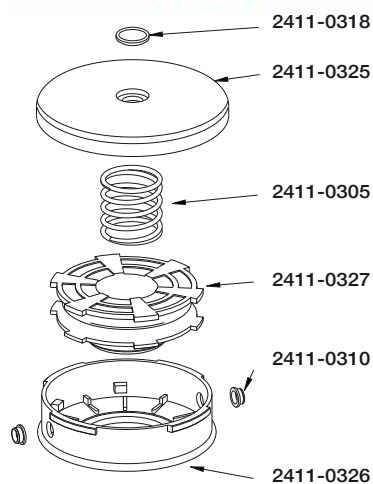

### CARATTERISTICHE

- Eccellente resistenza agli urti
- Nessuna deformazione da surriscaldamento.
- Perfetta equilibratura in rotazione ad alta velocità. L'innovativo sistema di apertura-chiusura della testina con innesto a baionetta (brevettato) facilita la sostituzione del filo
- Supporto filo fino a 4 mm
- Capacità Rocchetto: filo 3,0  $\phi$  -> 6 mt
- Peso indicativo con filo 600 gr. -  $\phi$  117 mm
- Pomello di comando montato su COPPA FOLLE
- Maggiore manovrabilità, minore usura del pomello a contatto con il suolo.
- Dissipazione del calore nella fase di lavoro
- Perfetta equilibratura

COD. EAN	ART.	DESCRIZIONE	BOX
8025721031630	1103-0105	TESTINA IN ALLUMINIO UNIVERSALE "BATTI E VAI" ECO - BLISTER	12
8025721032095	1103-0106	TESTINA IN ALLUMINIO UNIVERSALE "BATTI E VAI" ECO - Box IND.	12
8025721032125	1203-0130	TESTINA IN ALLUMINIO "BATTI E VAI" ECO PRED. INSERTO - BLISTER	12
8025721032156	1203-0100	TESTINA IN ALLUMINIO "BATTI E VAI" ECO PRED. INSERTO - Box IND.	12

COD. EAN	ART.	DESCRIZIONE PARTI DI RICAMBIO	BOX
	2411-0318	RONDELLA DI RIDUZIONE FORO 25,4-20 MM.	10
	2411-0305	MOLLA	4
	2411-0325	SEMIGUSCIO SUPERIORE	1
	2411-0326	SEMIGUSCIO INFERIORE	1
	2411-0310	BOCCOLA	8
	2411-0327	ROCCHETTO INTERNO CON POMELLO COPPA FOLLE	3

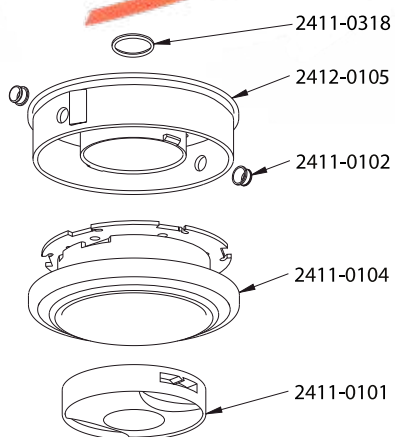

# TESTINA SEMIAUTOMATICA DIAMANTE

**PA**

## CARATTERISTICHE

- Unica operazione per la fuoriuscita del filo
- L'innovativo sistema di chiusura conferisce al prodotto un'estrema semplicità e robustezza fino al termine della sua vita utile
- Contiene ben 6 metri di filo  $\varnothing$  3,0 mm
- Peso indicativo con filo 350 gr. -  $\varnothing$  132 mm
- Fornibile con attacco universale o con inserto filettato
- Compatta e robusta
- Realizzata in materiale plastico particolarmente resistente

COD. EAN	ART.	DESCRIZIONE	BOX
8025721010055	1101-0101	TESTINA DIAMANTE UNIVERSALE SEMIAUTOMATICA A 2 FILI - BLISTER	15
8025721010666	1101-0102	TESTINA DIAMANTE UNIVERSALE SEMIAUTOMATICA A 2 FILI - BOX IND.	12
8025721032125	1201-0130	TESTINA PREDISPOSTA PER INSERTO	15
8025721032132	1201-0100	TESTINA PREDISPOSTA PER INSERTO - BOX IND.	12

COD. EAN	ART.	DESCRIZIONE PARTI DI RICAMBIO	BOX
	2411-0101	TAPPO FISSAGGIO	3
	2411-0102	BOCCOLA	8
	2412-0105	SEMIGUSCIO SUPERIORE	1
	2411-0104	SEMIGUSCIO INFERIORE	1
	2411-0318	RONDELLA RIDUZ. FORO 25,4 - 20 MM. METAL	10





**NYLON**

## FILO SUPER PROFESSIONALE HIGHLANDER



### CARATTERISTICHE

- Filo di altissima qualità super professionale
- Ideale per lavori impegnativi e continuativi
- Ottimo con ogni condizione climatica
- Garantisce un taglio uniforme ed una elevata elasticità
- Ideale per testine automatiche e multifilo
- Disponibile nelle sezioni tonda, quadra

### DISPENSER PICCOLO HIGHLANDER

COD. EAN	ART.	DESCRIZIONE	CONF.	BOX
8025721030343	1401-0125	DISPENSER 45 MT. Ø 2,5 TONDO	1	15
8025721031159	1401-0127	DISPENSER 35 MT. Ø 2,7 TONDO	1	15
8025721030350	1401-0130	DISPENSER 30 MT. Ø 3,0 TONDO	1	15
8025721030367	1401-0135	DISPENSER 23 MT. Ø 3,5 TONDO	1	15
8025721030374	1401-0140	DISPENSER 15 MT. Ø 4,0 TONDO	1	15
8025721030381	1401-0225	DISPENSER 35 MT. Ø 2,5 QUADRO	1	15
8025721033474	1401-0227	DISPENSER 30 MT. Ø 2,7 QUADRO	1	15
8025721030398	1401-0230	DISPENSER 24 MT. Ø 3,0 QUADRO	1	15
8025721030404	1401-0235	DISPENSER 18 MT. Ø 3,5 QUADRO	1	15
8025721030411	1401-0240	DISPENSER 15 MT. Ø 4,0 QUADRO	1	15



### DISPENSER GRANDE HIGHLANDER

COD. EAN	ART.	DESCRIZIONE	CONF.	BOX
8025721030053	1402-0125	DISPENSER 90 MT. Ø 2,5 TONDO	1	12
8025721031142	1402-0127	DISPENSER 70 MT. Ø 2,7 TONDO	1	12
8025721030008	1402-0130	DISPENSER 60 MT. Ø 3,0 TONDO	1	12
8025721030015	1402-0135	DISPENSER 45 MT. Ø 3,5 TONDO	1	12
8025721030077	1402-0140	DISPENSER 30 MT. Ø 4,0 TONDO	1	12
8025721030060	1402-0225	DISPENSER 70 MT. Ø 2,5 QUADRO	1	12
8025721033481	1402-0227	DISPENSER 60 MT. Ø 2,7 QUADRO	1	12
8025721030022	1402-0230	DISPENSER 48 MT. Ø 3,0 QUADRO	1	12
8025721030039	1402-0235	DISPENSER 35 MT. Ø 3,5 QUADRO	1	12
8025721030084	1402-0240	DISPENSER 30 MT. Ø 4,0 QUADRO	1	12



### MAZZETTI PRE-TAGLIATI HIGHLANDER

COD. EAN	ART.	DESCRIZIONE	CONF.	BOX
8025721031203	1403-1140	Ø 4,0 TONDO LUNG 36 CM. (30PZ.) - BLISTER	1	20
8025721031210	1403-1235	Ø 3,5 QUADRO LUNG. 36 CM. (30PZ.) - BLISTER	1	20
8025721030633	1403-1240	Ø 4,0 QUADRO LUNG 36 CM. (30PZ.) - BLISTER	1	20

### BOBINE INDUSTRIALI HIGHLANDER

COD. EAN	ART.	DESCRIZIONE	CONF.	BOX
	1404-0000	BOBINA 4 LB. - QUALSIASI SEZIONE	1	4
	1405-0000	BOBINA 10 KG. (PESO INDICATIVO) - QUALSIASI SEZIONE	1	2



## FILO SUPER PROFESSIONALE HIGHLANDER VELOX



### CARATTERISTICHE

- Filo professionale in sez. trilobata
- Ideale per lavori impegnativi e continuativi
- Ottimo con ogni condizione climatica
- Garantisce un taglio uniforme ed una elevata elasticità
- Ideale per testine automatiche
- Ottima penetrazione dell'aria, riduce i consumi

### DISPENSER HIGHLANDER VELOX

COD. EAN	ART.	DESCRIZIONE	CONF.	BOX
8025721033894	1422-0124	DISPENSER 34 MT. DIAM. 2,4 TRILOBATO	1	15
8025721033900	1422-0130	DISPENSER 23 MT. DIAM. 3,0 TRILOBATO	1	15
8025721033917	1422-0133	DISPENSER 16 MT. DIAM. 3,3 TRILOBATO	1	15
8025721033696	1421-0130	DISPENSER 52 MT. DIAM. 3,0 TRILOBATO	1	12
8025721033702	1421-0133	DISPENSER 36 MT. DIAM. 3,3 TRILOBATO	1	12
8025721033719	1421-0139	DISPENSER 25 MT. DIAM. 3,9 TRILOBATO	1	12

### BOBINE INDUSTRIALI

COD. EAN	ART.	DESCRIZIONE	CONF.	BOX
8025721034013	1424-0124	BOBINA 1,2 KG (PESO INDICATIVO) DIAM. 2,4MM - 230MT	1	4
8025721034020	1424-0130	BOBINA 1,2 KG (PESO INDICATIVO) DIAM. 3,0MM - 155MT	1	4
8025721034037	1424-0133	BOBINA 1,2 KG (PESO INDICATIVO) DIAM. 3,3MM - 108MT	1	4
8025721034044	1424-0139	BOBINA 1,2 KG (PESO INDICATIVO) DIAM. 3,9MM - 75MT	1	4
	1425-0000	BOBINA 10 KG (PESO INDICATIVO)	1	2

## FILO SUPER PROFESSIONALE HIGHLANDER RAPTOR



### CARATTERISTICHE

- Filo di altissima qualità super professionale
- Ideale per lavori impegnativi e continuativi
- Ottimo con ogni condizione climatica
- Garantisce un taglio uniforme ed una elevata elasticità
- Ideale per testine automatiche e multifilo
- Disponibile in varie misure con profilo seghettato

## DISPENSER HIGHLANDER RAPTOR

COD. EAN	ART.	DESCRIZIONE	CONF.	BOX
8025721033160	1411-0130	DISPENSER 24 MT. DIAM. 3,0 SEGHETTATO	1	15
8025721033177	1411-0135	DISPENSER 18 MT. DIAM. 3,5 SEGHETTATO	1	15
8025721033276	1411-0140	DISPENSER 15 MT. DIAM. 4,0 SEGHETTATO	1	15
8025721033184	1412-0130	DISPENSER 48 MT. DIAM. 3,0 SEGHETTATO	1	12
8025721033191	1412-0135	DISPENSER 35 MT. DIAM. 3,5 SEGHETTATO	1	12
8025721033283	1412-0140	DISPENSER 30 MT. DIAM. 4,0 SEGHETTATO	1	12

## BOBINE INDUSTRIALI HIGHLANDER RAPTOR

COD. EAN	ART.	DESCRIZIONE	CONF.	BOX
8025721033207	1417-0130	BOBINA 1,2 KG - 132MT DIAM. 3,0 SEGHETTATO	1	4
8025721033214	1417-0135	BOBINA 1,2 KG - 97MT DIAM. 3,5 SEGHETTATO	1	4
8025721033263	1417-0140	BOBINA 1,2 KG - 74MT DIAM. 4,0 SEGHETTATO	1	4
	1415-0000	BOBINA 10 KG. (PESO INDICATIVO)	1	2

## FILO SUPER PROFESSIONALE HIGHLANDER DUPLEX



### CARATTERISTICHE

- Filo di altissima qualità super professionale
- Ideale per lavori impegnativi e continuativi
- Ottimo con ogni condizione climatica
- Garantisce un taglio uniforme ed una elevata elasticità
- Ideale per testine automatiche e multifilo
- Disponibile in varie misure con doppio profilo

### DISPENSER HIGHLANDER DUPLEX

COD. EAN	ART.	DESCRIZIONE	CONF.	BOX
8025721033955	1431-0127	DISPENSER 34 MT. DIAM. 2,7 DUPLEX	1	15
8025721033962	1431-0130	DISPENSER 28 MT. DIAM. 3,0 DUPLEX	1	15
8025721033979	1431-0133	DISPENSER 24 MT. DIAM. 3,3 DUPLEX	1	15
8025721034549	1431-0140	DISPENSER 16 MT. DIAM. 4,0 DUPLEX	1	15
8025721033986	1432-0127	DISPENSER 70 MT. DIAM. 2,7 DUPLEX	1	12
8025721033993	1432-0130	DISPENSER 56 MT. DIAM. 3,0 DUPLEX	1	12
8025721034006	1432-0133	DISPENSER 48 MT. DIAM. 3,3 DUPLEX	1	12
8025721034297	1432-0140	DISPENSER 30 MT. DIAM. 4,0 DUPLEX	1	12

### BOBINE INDUSTRIALI HIGHLANDER DUPLEX

COD. EAN	ART.	DESCRIZIONE	CONF.	BOX
8025721034259	1434-0127	BOBINA 1,2 KG. (PESO INDICATIVO) DIAM. 2,7MM - 180MT	4	
8025721034266	1434-0130	BOBINA 1,2 KG. (PESO INDICATIVO) DIAM. 3,0MM - 144MT	4	
8025721034273	1434-0133	BOBINA 1,2 KG. (PESO INDICATIVO) DIAM. 3,3MM - 123MT	4	
8025721034280	1434-0140	BOBINA 1,2 KG. (PESO INDICATIVO) DIAM. 4,0MM - 82MT	4	
	1435-0000	BOBINA 10 KG. (PESO INDICATIVO)	2	

## FILO PROFESSIONALE ARANCIO



### CARATTERISTICHE

- Filo di alta qualità - Professionale
- Ideale per lavori impegnativi e continuativi
- Ottimo con ogni condizione climatica
- Garantisce un taglio uniforme ed una elevata elasticità
- Ideale per testine automatiche
- Disponibile nelle sezioni tonda, quadra e stellare

### DISPENSER PICCOLO ARANCIO

COD. EAN	ART.	DESCRIZIONE	CONF.	BOX
8025721031715	1301-1116	DISPENSER 90 MT. Ø 1,6 TONDO	1	15
8025721031722	1301-1120	DISPENSER 60 MT. Ø 2,0 TONDO	1	15
8025721031739	1301-1124	DISPENSER 45 MT. Ø 2,4 TONDO	1	15
8025721031746	1301-1127	DISPENSER 35 MT. Ø 2,7 TONDO	1	15
8025721031753	1301-1130	DISPENSER 30 MT. Ø 3,0 TONDO	1	15
8025721031760	1301-1133	DISPENSER 23 MT. Ø 3,3 TONDO	1	15
8025721031777	1301-1224	DISPENSER 35 MT. Ø 2,4 QUADRO	1	15
8025721031784	1301-1227	DISPENSER 30 MT. Ø 2,7 QUADRO	1	15
8025721031791	1301-1230	DISPENSER 24 MT. Ø 3,0 QUADRO	1	15
8025721031807	1301-1233	DISPENSER 18 MT. Ø 3,3 QUADRO	1	15
8025721031814	1301-1324	DISPENSER 45 MT. Ø 2,4 STELLARE	1	15
8025721031821	1301-1330	DISPENSER 30 MT. Ø 3,0 STELLARE	1	15



### DISPENSER GRANDE ARANCIO

COD. EAN	ART.	DESCRIZIONE	CONF.	BOX
8025721020115	1302-0116	DISPENSER 200 MT. Ø 1,6 TONDO	1	12
8025721020122	1302-0120	DISPENSER 130 MT. Ø 2,0 TONDO	1	12
8025721020139	1302-0124	DISPENSER 90 MT. Ø 2,4 TONDO	1	12
8025721020146	1302-0127	DISPENSER 70 MT. Ø 2,7 TONDO	1	12
8025721020153	1302-0130	DISPENSER 60 MT. Ø 3,0 TONDO	1	12
8025721020160	1302-0133	DISPENSER 45 MT. Ø 3,3 TONDO	1	12
8025721020467	1302-0140	DISPENSER 30 MT. Ø 4,0 TONDO	1	12
8025721020177	1302-0224	DISPENSER 70 MT. Ø 2,4 QUADRO	1	12
8025721030237	1302-0227	DISPENSER 60 MT. Ø 2,7 QUADRO	1	12
8025721020184	1302-0230	DISPENSER 48 MT. Ø 3,0 QUADRO	1	12
8025721020191	1302-0233	DISPENSER 35 MT. Ø 3,3 QUADRO	1	12
8025721030046	1302-0240	DISPENSER 30 MT. Ø 4,0 QUADRO	1	12
8025721020207	1302-0324	DISPENSER 90 MT. Ø 2,4 STELLARE	1	12
8025721020214	1302-0330	DISPENSER 60 MT. Ø 3,0 STELLARE	1	12
8025721020856	1302-0340	DISPENSER 35 MT. Ø 4,0 STELLARE	1	12



## FILO PROFESSIONALE ARANCIO



### MATASSINA ARANCIO 15 mt. (KORAL)

COD. EAN	ART.	DESCRIZIONE	CONF.	BOX
8025721020603	1306-0113	MATASSINA 15MT. Ø 1,3 TONDO	1	50
8025721031340	1306-0116	MATASSINA 15MT. Ø 1,6 TONDO	1	50
8025721020474	1306-0120	MATASSINA 15MT. Ø 2,0 TONDO	1	50
8025721020481	1306-0124	MATASSINA 15MT. Ø 2,4 TONDO	1	50
8025721020665	1306-0127	MATASSINA 15MT. Ø 2,7 TONDO	1	50
8025721020504	1306-0130	MATASSINA 15MT. Ø 3,0 TONDO	1	50
8025721020689	1306-0133	MATASSINA 15MT. Ø 3,3 TONDO	1	50
8025721020696	1306-0140	MATASSINA 15MT. Ø 4,0 TONDO	1	40
8025721020535	1306-0224	MATASSINA 15MT. Ø 2,4 QUADRO	1	50
8025721020719	1306-0227	MATASSINA 15MT. Ø 2,7 QUADRO	1	50
8025721020559	1306-0230	MATASSINA 15MT. Ø 3,0 QUADRO	1	50
8025721020733	1306-0233	MATASSINA 15MT. Ø 3,3 QUADRO	1	50
8025721030220	1306-0240	MATASSINA 15MT. Ø 4,0 QUADRO	1	40
8025721030107	1306-0324	MATASSINA 15MT. Ø 2,4 STELLARE	1	50
8025721020580	1306-0330	MATASSINA 15MT. Ø 3,0 STELLARE	1	50
8025721020764	1306-0340	MATASSINA 15MT. Ø 4,0 STELLARE	1	40

### MATASSA GRANDE ARANCIO 45 mt. (KORAL)

COD. EAN	ART.	DESCRIZIONE	CONF.	BOX
8025721033764	1308-0124	MATASSINA 45MT. Ø 2,4 TONDO	1	20
8025721033771	1308-0127	MATASSINA 45MT. Ø 2,7 TONDO	1	20
8025721033689	1308-0130	MATASSINA 45MT. Ø 3,0 TONDO	1	20
8025721033788	1308-0133	MATASSINA 45MT. Ø 3,3 TONDO	1	20
8025721033795	1308-0140	MATASSINA 30MT. Ø 4,0 TONDO	1	20
8025721033801	1308-0224	MATASSINA 45MT. Ø 2,4 QUADRO	1	20
8025721033818	1308-0227	MATASSINA 45MT. Ø 2,7 QUADRO	1	20
8025721033825	1308-0230	MATASSINA 45MT. Ø 3,0 QUADRO	1	20
8025721033832	1308-0233	MATASSINA 45MT. Ø 3,3 QUADRO	1	20
8025721033849	1308-0240	MATASSINA 30MT. Ø 4,0 QUADRO	1	20

### MAZZETTI PRE-TAGLIATI ARANCIO

COD. EAN	ART.	DESCRIZIONE	CONF.	BOX
8025721031180	1303-1140	Ø 4,0 TONDO LUNG. 36 CM. (30PZ.) - BLISTER	1	20
8025721031197	1303-1233	Ø 3,3 QUADRO LUNG. 36 CM. (30PZ.) - BLISTER	1	20
8025721032002	1303-1240	Ø 4,0 QUADRO LUNG. 36 CM. (30PZ.) - BLISTER	1	20

### BOBINE INDUSTRIALI ARANCIO











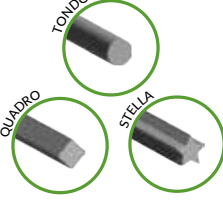
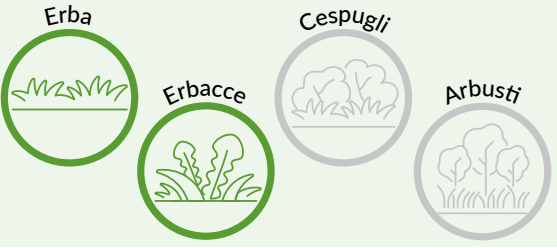
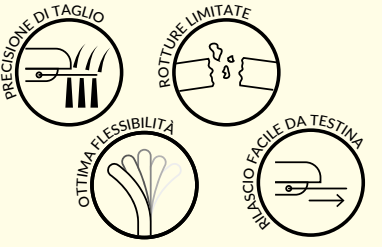

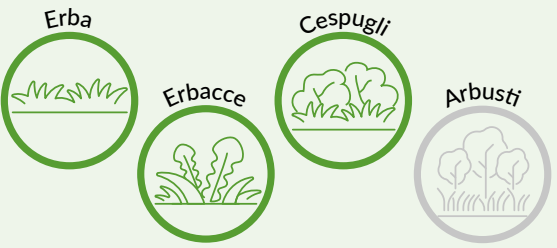

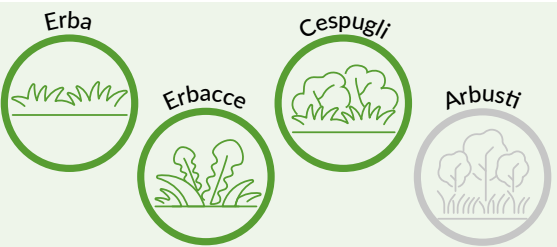

COD. EAN	ART.	DESCRIZIONE	CONF.	BOX
	1304-0000	BOBINA 4 LB. - QUALSIASI SEZIONE	1	6
	1305-0000	BOBINA 10 KG. (PESO INDICATIVO) - QUALSIASI SEZ.	1	2
	1304-0248	BOBINA 1,5KG - DIAM. 4.8MM QUADRO - 70MT	1	6

# GAMMA FILO DECESPUGLIATORE

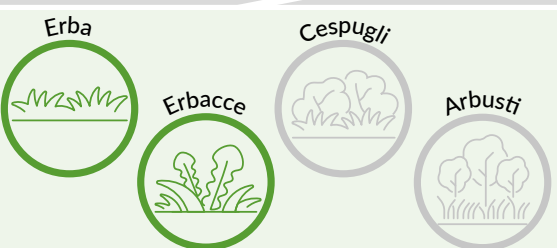
**ARNOplast**

SISTEMI INNOVATIVI

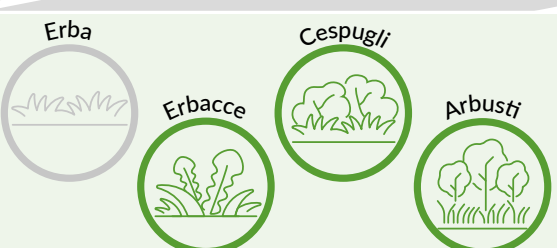

 <p><b>ORANGE</b></p> 		
 <p><b>HIGHLANDER</b></p> 		
 <p><b>DUPLEX</b></p> 		
 <p><b>VELOX</b></p> 		
 <p><b>RAPTOR</b></p> 		

**GLI SPECIALISTI  
DEL SETTORE**

info@arnoplast.it  
www.arnoplast.it





 **ARNOplast**  
SISTEMI INNOVATIVI

**LAME**

## DISCO WIDIA & TUNGSTENO



COD. EAN	ART.	DESCRIZIONE	BOX
8025721031067	1501-0801	DISCO WIDIA 255X1,8 MM. - 36D	4
8025721033313	1501-1001	DISCO TUNGSTENO - 40D	4

## TESTINA ANDROMEDA



COD. EAN	ART.	DESCRIZIONE	BOX
8025721034433	1501-0204	TESTINA UNIV. ANDROMEDA 100 - BLISTER	1
	1501-0205	DISCO 100MM. 16D - RICAMBIO	1
8025721034440	1501-0206	TESTINA UNIV. ANDROMEDA 270 - BLISTER	1
	1501-0207	DISTANZIATORE 270MM 10D - RICA,BIO	1



## DISCO WIDIA TSUMURA 40D



COD. EAN	ART.	DESCRIZIONE	BOX
8025721032408	1501-0802	DISCO WIDIA TSUMURA 255X2,0 MM. - 40D - 100% (MADE IN JAPAN)	1

## TRITATUTTO

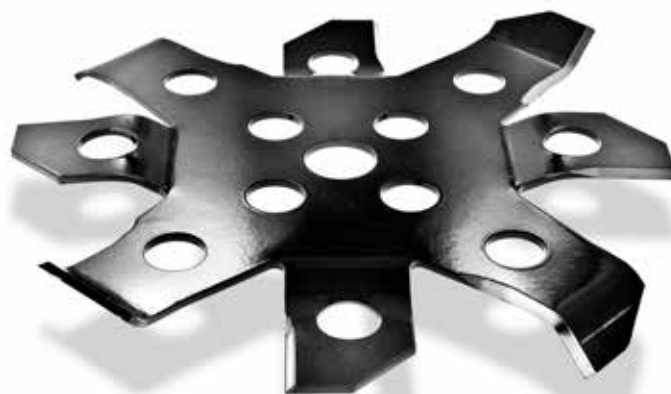

COD. EAN	ART.	DESCRIZIONE	BOX
8025721033498	1501-0202	DISCO TRITATUTTO	2

## DISCO A4



COD. EAN	ART.	DESCRIZIONE	BOX
8025721030275	1501-0601	DISCO A4 255X1,4 MM.	4
8025721030916	1501-0501	DISCO A3 255X1,4 MM.	4

## SPAZZOLA IN METALLO



COD. EAN	ART.	DESCRIZIONE	BOX
8025721034310	1604-0104	SPAZZOLA IN METALLO 200MM	1



## LAMA ROMBOIDALE



COD. EAN	ART.	DESCRIZIONE	BOX
8025721020351	1505-2516	LAMA ROMBOIDALE 255X1,6 MM.	4
8025721020610	1505-3020	LAMA ROMBOIDALE 305X2,0 MM.	4
8025721034532	1506-3020	LAMA ROMBOIDALE 300X2,0 MM. SEGHETTATA	4

## LAMA DRITTA



COD. EAN	ART.	DESCRIZIONE	BOX
8025721020290	1502-2530	LAMA 250X3 MM.	4
8025721020306	1502-3030	LAMA 300X3 MM.	4

## LAMA A 3 PUNTE

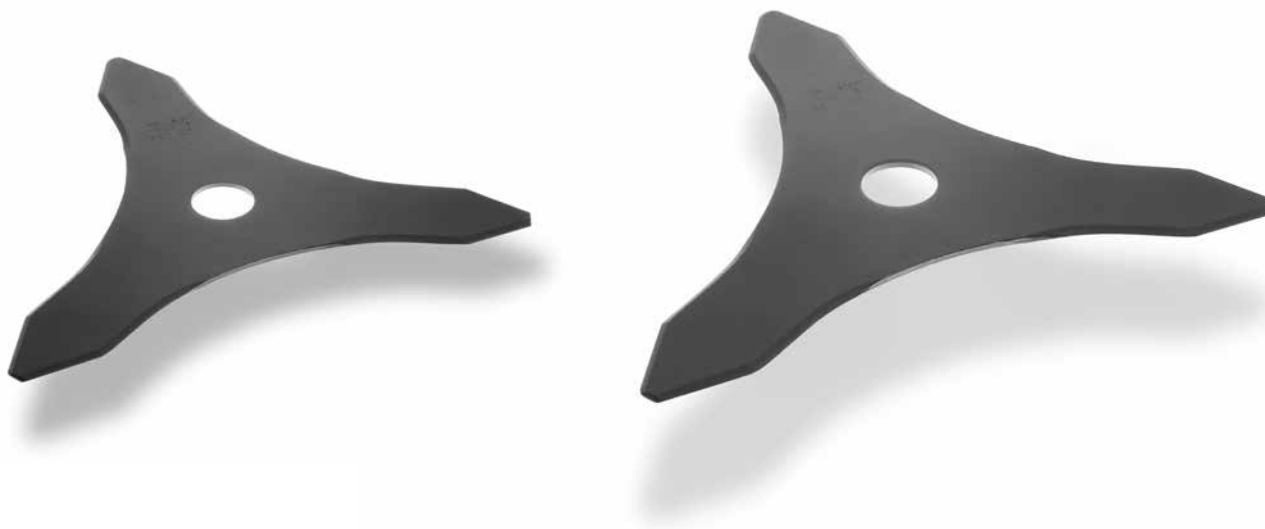

COD. EAN	ART.	DESCRIZIONE	BOX
8025721020337	1503-3030	LAMA A 3 PUNTE 300X3,0 MM.	4
8025721033092	1503-2530	LAMA A 3 PUNTE 255X3,0 MM.	4

## LAMA PER ROVI CON ALETTE



COD. EAN	ART.	DESCRIZIONE	BOX
8025721030732	1506-3030	LAMA PER ROVI 305x3.0 MM. CON ALETTE	4
8025721034327	1506-3031	LAMA CURVA 280X3.0 CON ALETTE - MULCHING	4





 **ARNOplast**  
SISTEMI INNOVATIVI

**VISIERE**

## ELMETTO BOSCAIOLO



### CARATTERISTICHE

- Elmetto protettivo a norme CE
- Disponibile solo con mascherina in rete metallica
- Corredato di cuffie

COD. EAN	ART.	DESCRIZIONE	BOX
8025721030701	1606-0301	ELMETTO BOSCAIOLO CE	1

## VISIERA PROTETTIVA FUSION



### CARATTERISTICHE

- Disponibile con mascherina in Policarbonato/Rete metallica
- Visiera a norme CE
- Confezione: smontata in blister
- Imballo tassativo

COD. EAN	ART.	DESCRIZIONE	BOX
8025721033320	1601-0302	VISIERA PROTETTIVA PROFESSIONALE FUSION	20
8025721033337	1601-0301	VISIERA PROTETTIVA STANDARD FUSION	20

## VISIERA PROTETTIVA PROFESSIONALE IN RETE METALLICA

### CARATTERISTICHE

- Visiera protettiva professionale a norme CE
- Mascherina in rete metallica
- Pomello di regolazione posteriore
- EN 1731:1997



COD. EAN	ART.	DESCRIZIONE	BOX
8025721030183	1601-0101	VISIERA PROTETTIVA PROFESSIONALE IN RETE METALLICA	20

## VISIERA PROTETTIVA PROFESSIONALE IN POLICARBONATO

### CARATTERISTICHE

- Visiera protettiva professionale a norme CE
- Mascherina in Policarbonato
- Pomello di regolazione posteriore
- EN 166:1995



COD. EAN	ART.	DESCRIZIONE	BOX
8025721020788	1601-0102	VISIERA PROTETTIVA PROFESSIONALE IN POLICARBONATO	20

## VISIERA PROTETTIVA STANDARD IN RETE METALLICA



### CARATTERISTICHE

- Visiera protettiva standard a norme CE
- Mascherina in rete metallica
- EN 1731:1997

COD. EAN	ART.	DESCRIZIONE	BOX
8025721030190	1601-0201	VISIERA PROTETTIVA STANDARD IN RETE METALLICA	20

## VISIERA PROTETTIVA STANDARD IN POLICARBONATO



### CARATTERISTICHE

- Visiera protettiva standard a norme CE
- Mascherina in Policarbonato
- EN 166:1995

COD. EAN	ART.	DESCRIZIONE	BOX
8025721020795	1601-0202	VISIERA PROTETTIVA STANDARD IN POLICARBONATO	20





 **ARNOplast**  
SISTEMI INNOVATIVI

**ABBIGLIAMENTO**

## PANTALONE IMPERMEABILE (taglia unica)



### CARATTERISTICHE

- Facile da indossare grazie all'apertura posteriore
- Realizzato in tessuto impermeabile
- Anti spina
- Ideale per il giardinaggio, il vivaismo e per l'uso del decespugliatore
- Con rete traspirante (\*) nella parte posteriore



COD. EAN	ART.	DESCRIZIONE	BOX
8025721030756	1602-0201	PANTALONE IMPERMEABILE (taglia unica) VERDE	5
8025721030343	1602-0202	PANTALONE IMPERMEABILE IMBOTTITO (taglia unica) ARANCIO	5
8025721034068	1602-0203	PANTALONE IMPERMEABILE con rete traspirante ARANCIO	5



## GREMBIULE IMPERBEABILE



### CARATTERISTICHE

- Realizzato in tessuto impermeabile
- Anti spina
- Ideale per il giardinaggio, il vivaismo e per l'uso del decespugliatore



COD. EAN	ART.	DESCRIZIONE	BOX
8025721030657	1602-0302	GREMBIULE IMPERMEABILE L 75	5
8025721031449	1602-0301	GREMBIULE IMPERMEABILE L 90	5
8025721034075	1602-0304	GREMBIULE IMPERMEABILE L 115 CON TASCA	5

# PARASTINCO



## CARATTERISTICHE

- Pratico e veloce
- Protegge dagli urti causati dal lancio di pietre o piccoli oggetti da parte del decespugliatore in fase di lavoro

COD. EAN	ART.	DESCRIZIONE	BOX
8025721032422	1602-0701	PARASTINCO IN NYLON	2





 **ARNOplast**  
SISTEMI INNOVATIVI

**ACCESSORI**

## OLIO MISCELA



### CARATTERISTICHE

- Olio miscela per motori a due tempi
- Il flacone da 100 ml è confezionato in pratiche scatole espositore da banco
- Cert. APITC JASO FB ISO-L-EGB
- Prodotto in Italia
- Imballo tassativo

COD. EAN	ART.	DESCRIZIONE	BOX
8025721032439	1603-0201	OLIO MISCELA 2T BASE SINT. 50:1 (CONF. 1 LT.)	12
8025721030244	1603-0202	OLIO MISCELA 2T BASE SINT. 50:1 (CONF. 100 ML.)	50

## OLIO CATENA MOTOSEGA



### CARATTERISTICHE

- Olio vegetale refrigerante BIO
- Resistente alle basse temperature
- Imballo tassativo
- CEC-L-33-A94->90



COD. EAN	ART.	DESCRIZIONE	BOX
8025721032996	1603-0301	OLIO CATENA MOTOSEGA - BIO - 5 LT.	4
8025721033009	1603-0302	OLIO CATENA MOTOSEGA - BIO - 1 LT.	12



## FUNE AVVIAMENTO E PARASASSI



COD. EAN	ART.	DESCRIZIONE	BOX
8025721032453	1604-0501	FUNE AVVIAMENTO BOB. 100MT. - Ø 2,5MM. - BIANCA	1
8025721032460	1604-0502	FUNE AVVIAMENTO BOB. 100MT. - Ø 3,0MM. - BIANCA	1
8025721032477	1604-0503	FUNE AVVIAMENTO BOB. 100MT. - Ø 3,5MM. - BIANCA	1
8025721032484	1604-0504	FUNE AVVIAMENTO BOB. 100MT. - Ø 4,0MM. - BIANCA	1
8025721032491	1604-0505	FUNE AVVIAMENTO BOB. 100MT. - Ø 4,5MM. - BIANCA	1
8025721034303	1604-0506	FUNE AVVIAMENTO BOB. 100MT - DIAM. 5,0MM - BIANCA	1
8025721032422	1604-0301	PARASASSI UNIVERSALE	3
8025721034334	1604-0302	PARASASSI UNIVERSALE IN NYLON CON BANDELLA	3

## FILO PER SPOLLONATRICE



COD. EAN	ART.	DESCRIZIONE	BOX
8025721030206	1006-0170	FILO PER SPOLLONATRICE BOB. 100MT. - Ø 7,0MM. POLIURETANO	1
8025721034051	1006-0171	FILO PER SPOLLONATRICE BOB. 100MT. - Ø 7,0MM. ANIMA IN NYLON	1
8025721034488	1006-0160	FILO PER SPOLLONATRICE BOB. 100MT. - Ø 6,0MM. 100% IN PA	1



## TRACCOLLA PER DECESPUGLIATORE



TOP



PRO



BEST

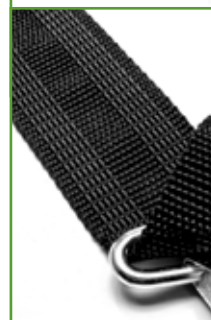

COD. EAN	ART.	DESCRIZIONE	BOX
8025721033344	1602-0603	TRACCOLLA TOP PER DECESPUGLIATORE (DOPPIA)	2
8025721030749	1602-0602	TRACCOLLA PRO PER DECESPUGLIATORE (SINGOLA)	4
8025721034082	1602-0604	TRACCOLLA BEST CON FASCIA ANTISCIVOLO (SINGOLA)	2

## SCATOLA DADI & VITI



COD. EAN	ART.	DESCRIZIONE	BOX
	2410-0101	VITE M8X 1,25	4
	2410-0102	VITE M10X 1,25	4
	2410-0103	VITE M7X 1,00	4
	2410-0104	VITE M10X 1,50	4
	2410-0201	DADO M8X 1,25	4
	2410-0202	DADO M10X 1,25	4
	2410-0204	DADO M10X 1,00	4
	2410-0205	DADO M10X 1,50	4
	2410-0206	DADO M12X 1,50	4
	2410-0207	DADO M12X 1,75	4
8025721030787	1604-0201	SCATOLA KIT DADI & VITI SX (110pz.)	1



## SCATOLA KIT INSERTI PER TESTINE ARNO PLAST



Appendice "Inserti sinistri"

COD. EAN	ART.	DESCRIZIONE	BOX
8025721032446	1604-0202	SCATOLA KIT INSERTI 24 MM. (54 pz.)	1
8025721033566	1604-0203	SCATOLA KIT INSERTI 24 MM. (25 pz.)	1

## INSERTI MASCHIO & FEMMINA PER TESTINE

COD. EAN	ART.	DESCRIZIONE	BOX
8025721032262	2412-0701	INSERTO 24 MM. - M 7X1,00 MASCHIO *	4
8025721032279	2412-0801	INSERTO 24 MM. - M 8X1,25 MASCHIO* °	4
8025721032286	2412-0802	INSERTO 24 MM. - M 8X1,25 FEMM. * °	4
8025721032293	2412-1001	INSERTO 24 MM. - M10X1,25 MASCHIO* °	4
8025721032309	2412-1002	INSERTO 24 MM. - M10X1,25 FEMM.* °	4
8025721032316	2412-1003	INSERTO 24 MM. - M10X1,00 FEMM.* °	4
8025721032323	2412-1004	INSERTO 24 MM. - M10X1,50 MASCHIO*	4
8025721032330	2412-1005	INSERTO 24 MM. - M10X1,50 FEMM.*	4
8025721032347	2412-1201	INSERTO 24 MM. - M12X1,25 FEMM.	4
8025721032354	2412-1202	INSERTO 24 MM. - M12X1,50 MASCHIO*	4
8025721032361	2412-1203	INSERTO 24 MM. - M12X1,50 FEMM. *	4
8025721032378	2412-1204	INSERTO 24 MM. - M12X1,75 FEMM.	4
8025721032385	2412-1205	INSERTO 24 MM. - M12X1,75 MASCHIO *	4
8025721033887	2412-1401	INSERTO 24 MM. - M14X1,50 FEMMINA	4
8025721032392	2412-0000	INSERTO 24 MM. - FORO 10MM NON FILETTATO (UNIVERSALE)	4

\* PRESENTE NELLA SCATOLA KIT (1604-0202)  
° PRESENTE NELLA SCATOLA KIT (1604-0203)

COD. EAN	ART.	DESCRIZIONE	BOX
	2412-1208	INS- PER TESTINE "ARNO" SPEC. PER STIHL INSERTO 24 MM. - M 12X1,50 FEMM. *	4
	2412-1207	INS- PER TESTINE "ARNO" SPEC. PER STIHL INSERTO 24 MM. - M 10X1,50 FEMM. *	4
	2412-1206	INS- PER TESTINE "ARNO" SPEC. PER STIHL INSERTO 24 MM. - M 10X1,00 FEMM. *	4
	2412-1209	INS- PER TESTINE "ARNO" SPEC. PER STIHL INSERTO 24 MM. - M12X1,25 FEMM. *	4



## COPPIA CONICA - COPPETTA - DISCO



### CARATTERISTICHE

- Accessori universali per decespugliatori

COD. EAN	ART.	DESCRIZIONE	BOX
8025721030336	1604-0101	COPPETTA SALVA-DADO	10
8025721033351	1604-0103	DISCO IN METALLO ANTI-ERBA 108MM	1
8025721034358	1604-0105	DISCO IN METALLO ANTI-ERBA 145MM	1
8025721033139	1604-0401	COPPIA CONICA UNIVERSALE	1
	1604-0418	INSERTO PER COPPIA CONICA (1-I)	1
	1604-0417	INSERTO PER COPPIA CONICA (2-H)	1
	1604-0416	INSERTO PER COPPIA CONICA (3-G)	1
	1604-0414	INSERTO PER COPPIA CONICA (5-E)	1
	1604-0413	INSERTO PER COPPIA CONICA (6-D)	1
	1604-0420	INSERTO PER COPPIA CONICA (7-BIS) - ITALY	1
	1604-0412	INSERTO PER COPPIA CONICA (7-C) - JAPAN	1
	1604-0410	INSERTO PER COPPIA CONICA (9-A)	1
	1604-0415	INSERTO PER COPPIA CONICA (10)	1
	1604-0419	INSERTO PER COPPIA CONICA (11)	1

## GRASSO



### CARATTERISTICHE

- Pratico flacone dosatore
- Ottima resistenza alle alte temperature
- Imballo tassativo



COD. EAN	ART.	DESCRIZIONE	BOX
8025721034501	1603-0103	GRASSO PER COPPIA CONICA (90 ML.)	20





 **ARNOplast**  
SISTEMI INNOVATIVI

**ANCORAGGI**

## PIASTRINA A 2 PUNTE

PP



## CARATTERISTICHE

- Piastrina ideale per il bloccaggio di reti o teli e qualsiasi altro tipo di tessuto.
- Materiale: Polipropilene
- Anti UV
- Colore: Verde
- Dim: 53x40 mm

COD. EAN	ART.	DESCRIZIONE	CONF.	BOX
8025721010369	1702-0302	PIASTRINA A 2 PUNTE	500	3000
8025721010352	1702-0306	PIASTRINA A 2 PUNTE	250	3000
8025721010345	1702-0307	PIASTRINA A 2 PUNTE	100	3000
8025721030992	1702-0308	PIASTRINA A 2 PUNTE	50	1000

## ANCORPLACK

PP



## CARATTERISTICHE

- Piastrina a due punte con gancio
- Ideale per l'ancoraggio di reti o teli lungo recinzioni o su filo
- Colore: Nero
- Dim: 53x40 mm

COD. EAN	ART.	DESCRIZIONE	CONF.	BOX
8025721031562	1702-0205	ANCORPLACK	60	480



## PIASTRINA NIÑA

PA

## CARATTERISTICHE

- Piastrina a 9 punte molto resistente alla trazione
- Ideale per zone ventose
- Prolunga la vita della rete
- Dim: 78x45mm

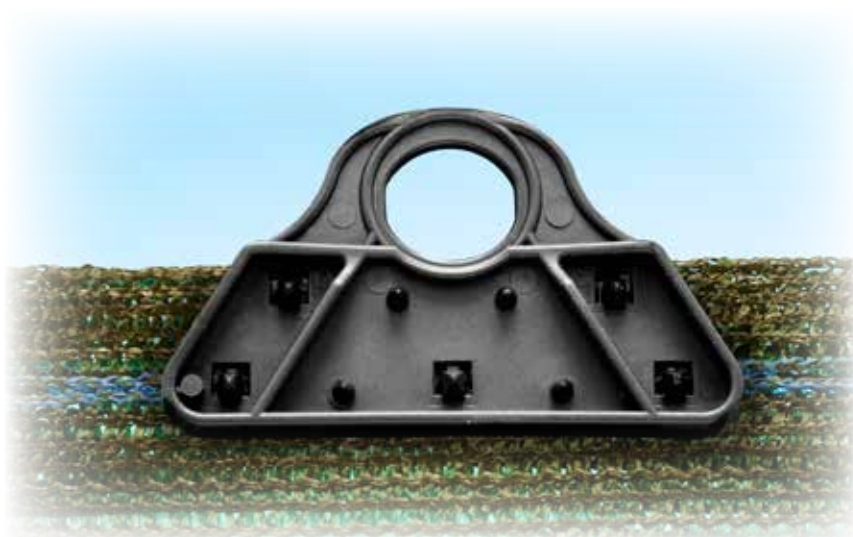

COD. EAN	ART.	DESCRIZIONE	CONF.	BOX
8025721032507	1702-0506	PIASTRINA NIÑA	60	480

## PIASTRINA 12 PUNTE

PP

## CARATTERISTICHE

- Piastrina a 12 punte ideale per il bloccaggio di reti o teli e qualsiasi altro tipo di tessuto
- Materiale: Polipropilene
- Confezione: Scatola
- Colore: Nero
- Prolunga la vita della rete
- Dim: 110x37 mm

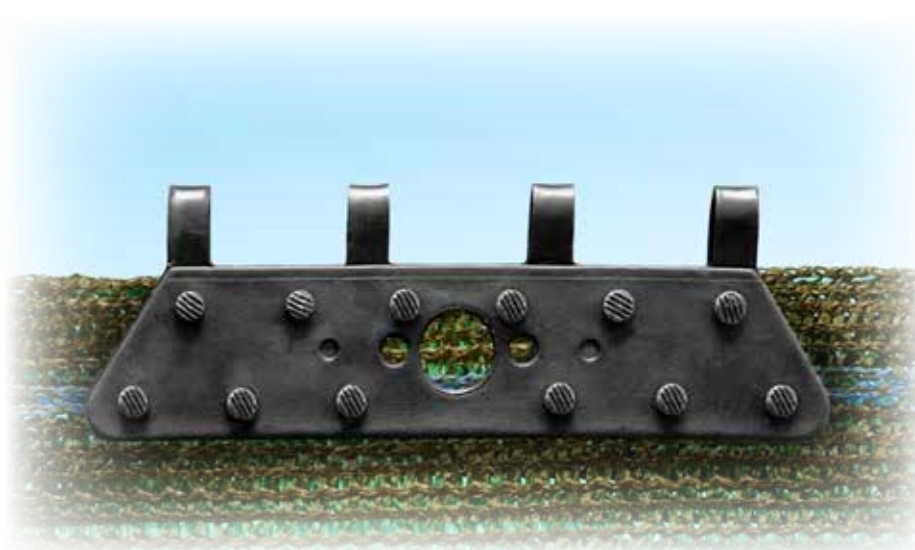

COD. EAN	ART.	DESCRIZIONE	CONF.	BOX
8025721031982	1702-0404	PIASTRINA A 12 PUNTE	50	1000



## CHIODI FERMA TELO

**PA**

### CARATTERISTICHE

- Leggeri e pratici, garantiscono un'eccezionale resistenza agli agenti atmosferici
- Adatto per il fissaggio di film-pacciamatura e reti o teli al terreno
- Dim testa: 45 mm (chiodo 15/20cm)
- Dim testa: 22 mm (chiodo 11cm)
- Materiale: Nylon + FV.

COD. EAN	ART.	DESCRIZIONE	CONF.	BOX
8025721030893	1705-0101	CHIODO FERMA TELI CON ALETTE (PA-FV) - 11 CM.	200	3000
8025721030251	1705-0103	CHIODO FERMA TELI CON ALETTE (PA-FV) - 11 CM.	20	360
8025721032590	1705-0104	CHIODO FERMA TELI LUNGO (PA-FV) - 20 CM.	100	500
8025721032569	1705-0105	CHIODO FERMA TELI LUNGO (PA-FV) - 20 CM.	20	200
8025721032613	1705-0106	CHIODO FERMA TELI LUNGO (PA-FV) - 15 CM.	100	700
8025721032606	1705-0107	CHIODO FERMA TELI LUNGO (PA-FV) - 15 CM.	20	200
8025721033368	1705-0403	CHIODO FERMA TELO - 20CM - BOMBATO	20	200
8025721033375	1705-0401	CHIODO FERMA TELO - 20CM - BOMBATO	100	500
8025721033382	1705-0404	CHIODO FERMA TELO - 15CM - BOMBATO	20	200
8025721033399	1705-0402	CHIODO FERMA TELO - 15CM - BOMBATO	100	700

## CHIODO CUCI-RETE

**PP**

### CARATTERISTICHE

- Leggeri e pratici, garantiscono un'eccezionale resistenza agli agenti atmosferici
- La particolare forma e l'eccezionale robustezza, garantisce la perfetta giunzione di teli indicato per l'accoppiamento delle reti durante la raccolta delle olive
- Lunghezza: 11 cm



COD. EAN	ART.	DESCRIZIONE	BOX	CONF.
8025721030886	1705-0202	CHIODO TESTA AD AGO "CUCI RETE" - nero - 11 CM.	250	6000
8025721031425	1705-0203	CHIODO TESTA AD AGO "CUCI RETE" - giallo - 11 CM.	250	6000



## CLIPS PER SERRE

PVC

### CARATTERISTICHE

- Clips per l'ancoraggio del film sul tubolare per serre
- Materiale: PVC stampato
- Confezione: Scatola
- Alta resistenza agli agenti atmosferici



COD. EAN	ART.	DESCRIZIONE	CONF.	BOX
	1704-0115C	CLIPS PER SERRE Ø 15 MM.	100	3500
	1704-0120C	CLIPS PER SERRE Ø 20 MM.	100	3000
	1704-0125C	CLIPS PER SERRE Ø 25 MM.	100	2500
	1704-0130C	CLIPS PER SERRE Ø 30 MM.	100	2000
	1704-0135C	CLIPS PER SERRE Ø 35 MM.	100	1500
	1704-0140C	CLIPS PER SERRE Ø 40 MM.	100	1000

## TUBETTO PVC

PVC



COD. EAN	ART.	DESCRIZIONE	CONF.	BOX
8025721030138	1901-0120	GOMITOLO PVC Ø 2 MM. - 1 KG.	1	15
8025721030145	1901-0130	GOMITOLO PVC Ø 3 MM. - 1 KG.	1	15
8025721032620	1901-0260	GOMITOLO PVC Ø 6 MM. - 1 KG.	1	15

# ESPOSITORI



190CM.  
60CM.  
44CM.



54CM.  
40CM.  
20CM.



COD. EAN	ART.	DESCRIZIONE	BOX
8025721031975	5703-0002	ESPOSITORE DA BANCO 4 GANCI	1
8025721032637	5703-0003	ESPOSITORE VERTICALE 16 GANCI	1

KEYIDEA (DAVID FELCI) - Impaginazione e Grafica  
GIANCARLO IMPARATI - Marketing communication  
ALESSANDRO SCHINCO - Photographer

Stampato Gennaio 2026



**ARNO Commerciale s.r.l.**  
Via G. di Vittorio, 37  
50067 Rignano sull'Arno (FI) - ITALY  
Tel. +39 055 8347031/3  
Fax +39 055 8347016  
info@arnoplast.it  
www.arnoplast.it



**ARNO** Commerciale s.r.l.  
Via G. di Vittorio, 37 50067 Rignano sull'Arno (FI) - ITALY  
Tel. +39 055 8347031/3 - info@arnoplast.it - www.arnoplast.it